

NANO-SMS

Combinatore GSM Universale

MANUALE INSTALLATORE



ASSISTENZA

366 455 4904



Easy Control



SIM per antifurti
50 Minuti • 100 SMS
2 € al mese

Home Connect



SIM per antifurti
20 Minuti • 100 SMS
3 € al mese

Smart Security



SIM per antifurti
50 Minuti • 250 SMS
2 € al mese

A Consumo



SIM ricaricabile
Minuti e SMS illimitati
4,99 € al mese

DATI TECNICI

DATO	VALORE
Alimentazione nominale	+13,8 VDC continua
Alimentazione minima	+11 VDC continua
Alimentazione massima	+18 VDC continua
Assorbimento di corrente non in chiamata	40 mA
Assorbimento di corrente in chiamata	220 mA
Regolatore di tensione interno	Lineare
Frequenza di clock del processore	6 MHz
Modem GSM interno	Gemalto BGS2
Garanzia	24 mesi
Normative RoHS 2, EMC e LVD	Conforme

CARATTERISTICHE GENERALI

NANO-SMS e' un combinatore telefonico GSM da installare a fianco delle centrali antifurto.

PROGRAMMAZIONE VIA SMS

Il metodo standard di programmazione di NANO-SMS e' tramite messaggi SMS.

PROGRAMMAZIONE VIA PC

Vedi il capitolo FUNZIONALITA' AVANZATE

ALLARME

NANO-SMS invia prima gli SMS di allarme e poi effettua le chiamate vocali di allarme. NANO-SMS non risponde ai messaggi SMS o squilli provenienti da numeri sconosciuti.

INSERIMENTO E DISINSERIMENTO DELLA CENTRALE

NANO-SMS accende e spegne via SMS o squilli **tutte** le centrali del mondo.

MANCANZA RETE ELETTRICA 230 V

NANO-SMS puo' inviare un SMS al mancare e uno al tornare della corrente elettrica 230 V. NANO-SMS capisce che e' andata via la corrente quando l'alimentazione scende sotto i 12,8 V.

AVVISO D'INSERIMENTO E DISINERIMENTO

Un utente della rubrica puo' essere avvisato via SMS quando un qualcuno inserisce o disinserisce la centrale. L'SMS di avviso contiene l'ora, la data e il numero di telefono della persona che ha inserito oppure chiave o tastiera.

SIM

NANO-SMS accetta solo il formato MICRO SIM. Ti consiglio le seguenti SIM per antifurti:

Vodafone Easy Control oppure **TIM Home Connect**

CREDITO RESIDUO

NANO-SMS e' in grado di valutare il credito residuo delle vecchie SIM ricaricabili.

SCADENZA E SOSTITUZIONE SIM

NANO-SMS non e' in grado di valutare la data scadenza della SIM.

La SIM puo' essere sostituita in ogni momento senza dover riprogrammare NANO-SMS perche' la programmazione e le impostazioni dell'utente non sono memorizzate sulla SIM.

TESTO SMS

NANO-SMS accetta messaggi SMS scritti in maiuscolo, minuscolo e misto.

NANO-SMS accetta messaggi SMS contenenti fino ad 8 comandi.

NANO-SMS accetta i comandi abbreviati a 3 lettere. Ad esempio **telefono** puoi diventare **tel.**

SCHEMA ELETTRICO DI NANO-SMS

Nei seguenti schemi il componente TVS e' un soppressore bidirezionale di sovratensioni.

ALIMENTAZIONE LINEARE

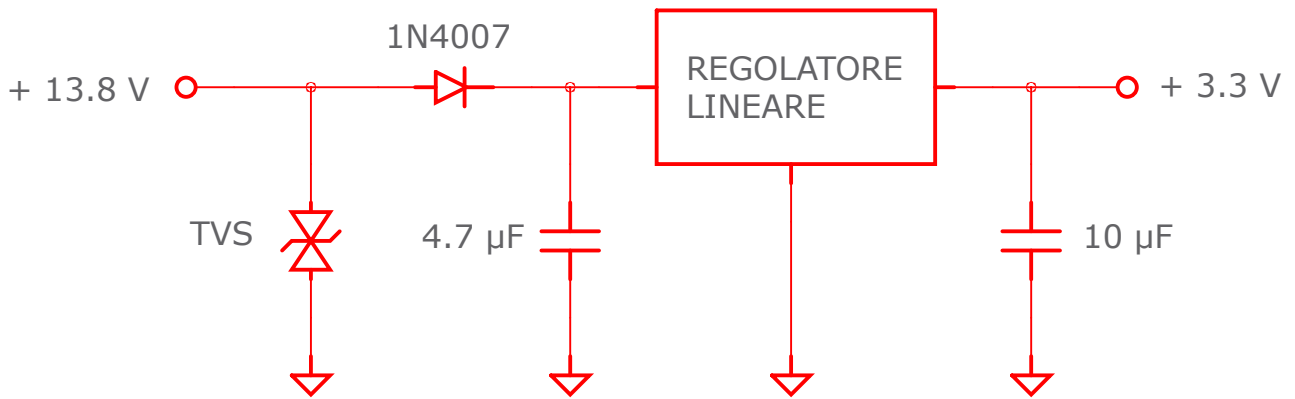

Il regolatore genera la tensione di alimentazione +3.3 V per alimentare il microcontrollore e la circuiteria interna. Il diodo 1N4007 protegge NANO-SMS da eventuali inversioni di polarita'.

INGRESSI A PARTIZIONE DI TENSIONE

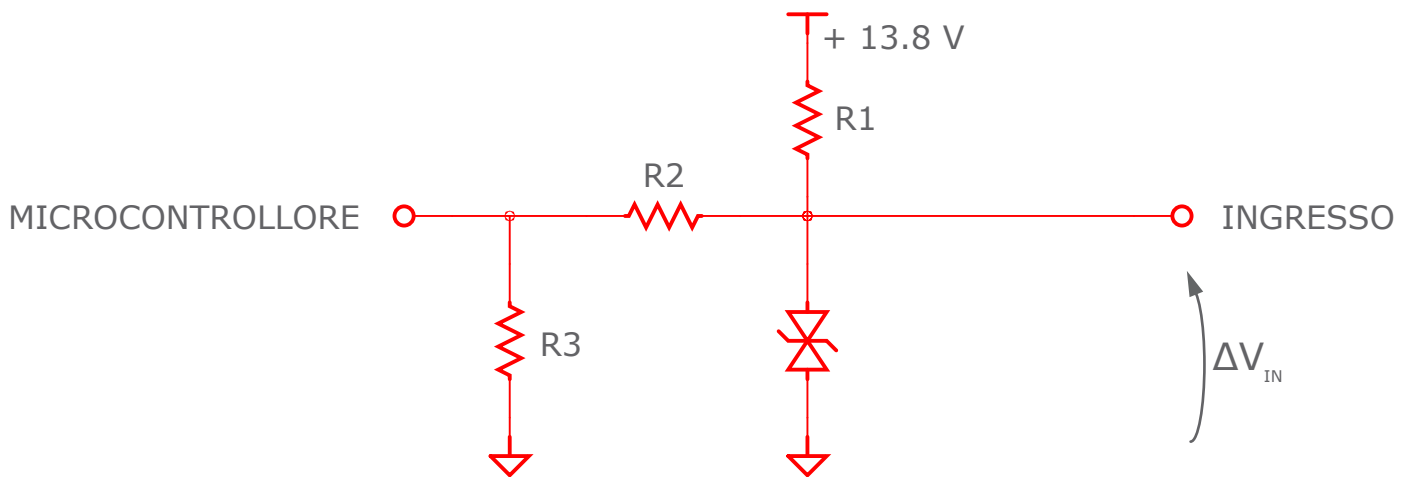

La tensione d'ingresso ΔV_{in} viene partizionata dalle resistenze R2 e R3 e poi viene letta da un pin del microcontrollore. Gl'ingressi leggono contatti NC verso il negativo.

USCITE OPEN COLLECTOR

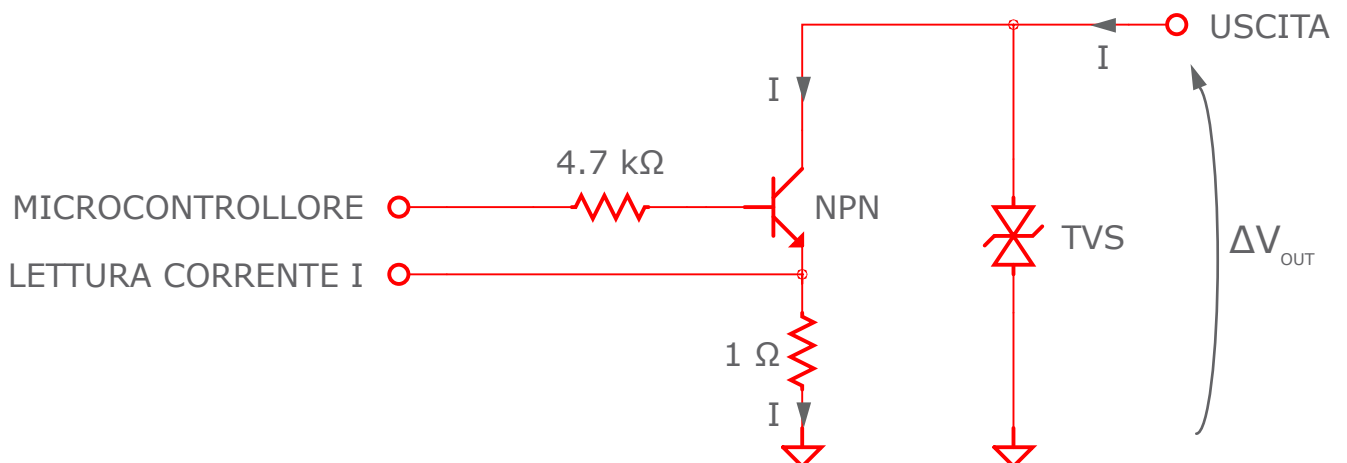

La massima corrente I che le uscite possono assorbire e' 75 mA. Il valore dell'uscita ΔV_{out} vale 0.4 Volt oppure e' appesa. La resistenza di 12 Ohm permette al microcontrollore di leggere costantemente la corrente I ed eventualmente di staccare l'uscita se I supera 75 mA.

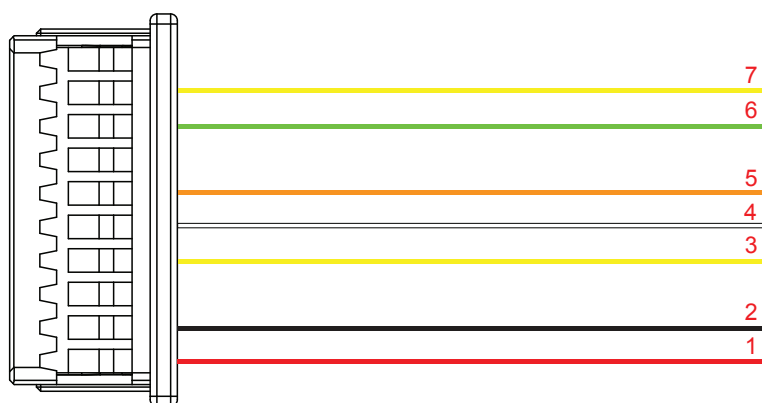

Morsettiera 1 - Fornita all'acquisto - Da usare per il 99% delle centrali antifurto

N	NOME	DESCRIZIONE
1	ALIMENTAZIONE	ALIMENTAZIONE - Nominale +13,8 V DC
2	NEGATIVO	NEGATIVO
3	STATO AREE	INGRESSO - Da collegare solo con la centrale KAB
4	CENTRALE IN ALLARME	INGRESSO - Da collegare ad uscite open collector Quando e' presente il negativo NANO-SMS invia gli allarmi Quando e' flottante NANO-SMS blocca la coda telefonica
5	STATO CENTRALE	INGRESSO
6	CENTRALE IN ALLARME	INGRESSO - Da collegare ad uscite a relay Al mancare del positivo NANO-SMS invia gli allarmi Al tornare del positivo NANO-SMS blocca la coda telefonica
7	INSERIMENTO	USCITA - Da collegare solo con la centrale KAB
8	INSERIMENTO	USCITA - Da collegare al morsetto che inserisce la centrale
9	COMMUTAZIONE	USCITA - Da collegare solo con la centrale K e KAB

ESEMPIO VALIDO PER TUTTE LE CENTRALI

Questo esempio e' il piu' semplice perche' richiede il collegamento di solo 3 fili e non richiede alcuna programmazione della centrale.

Collega i 2 fili di positivo e negativo e poi il filo arancione.

Il filo arancione va collegato al morsetto della centrale del **positivo a mancare della sirena**.

Al suonare della sirena, NANO-SMS inviera' gli SMS ed effettuera' le chiamate di allarme.



PROGRAMMAZIONE DI NANO-SMS

Vai al capitolo PROGRAMMAZIONE VIA SMS e imposta la **centrale G1**

NOTA BENE

Questo collegamento a 3 fili non permette l'inserimento e il disinserimento da remoto della centrale e l'utente finale potra' solo ricevere le chiamate e ricevere gli SMS di allarme e di mancanza corrente.

CENTRALE K

Questo e' l'esempio di antifurto con centrale K senza aree parziali.

Devi sacrificare 2 zone e 1 uscita della centrale K e in questo esempio abbiamo scelto le zone L5, L6 e l'uscita O4.

NANO-SMS viene alimentato dal morsetto +B della centrale. Il morsetto +N in centrale e' il positivo a mancare della sirena.

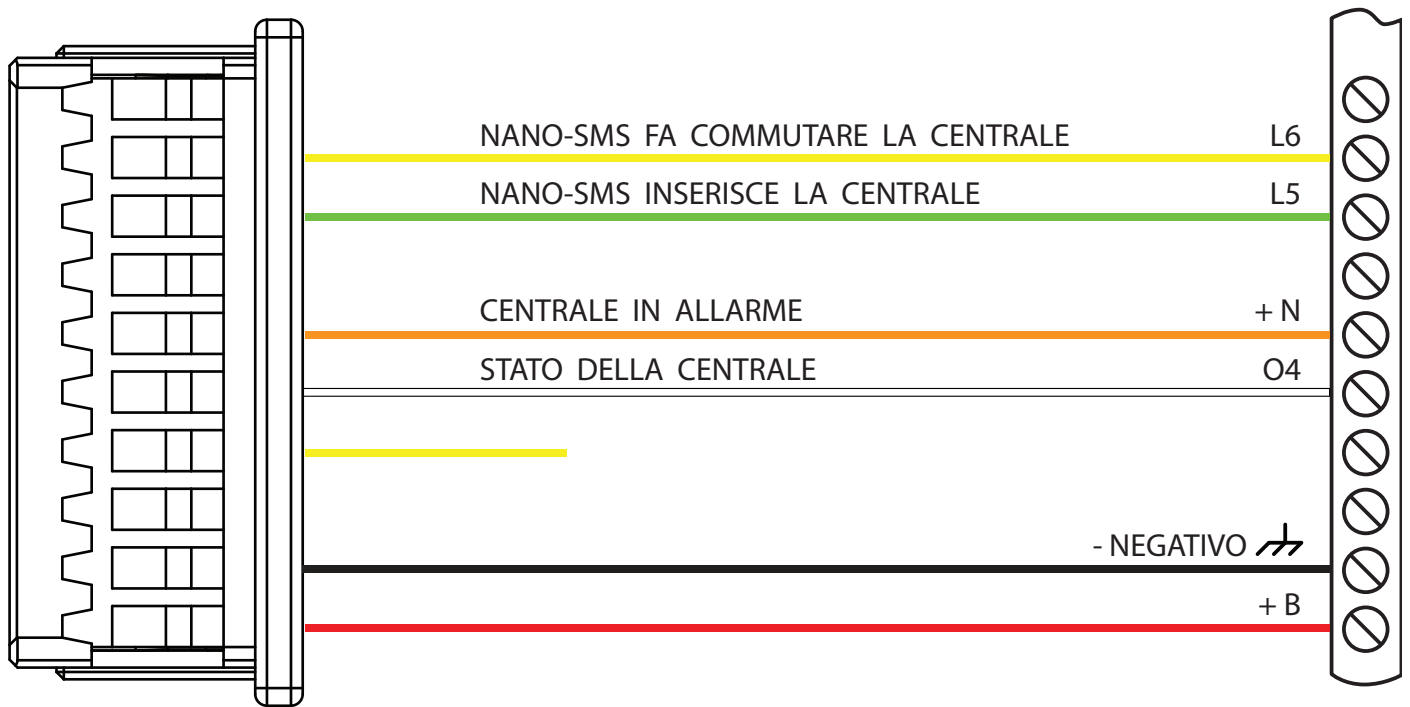

PROGRAMMAZIONE DELLE ZONE

ZONE	BILANCIAMENTO	TIPO	AREE	ATTRIBUTI	CICLI
L5	NC	inserimento	1,2,3,4,5,6,7,8	nessuno	ripetitivo
L6	NC	commutazione	1,2,3,4,5,6,7,8	nessuno	ripetitivo

In questo esempio abbiamo messo le zone L5 e L6 su tutte e 8 le aree. In questo modo gli squilli dell'utente inseriscono o disinseriscono tutte e 8 le aree.

PROGRAMMAZIONE DELLE USCITE

USCITA	BILANCIAMENTO	SEGNALI	AREE	MONOSTABILE
O4	NA	(*)	1,2,3,4,5,6,7,8	ripetitivo

(*) Metti 2 spunte: una su **inserimento totale** e l'altra su **inserimento parziale**

L'uscita O4 segnala a NANO-SMS se la centrale e' inserita o meno.

PROGRAMMAZIONE DI NANO-SMS

Vai al capitolo PROGRAMMAZIONE VIA SMS e imposta la **centrale K**

GESTIONE DA REMOTO

Vai al capitolo GESTIONE DA REMOTO DELLA CENTRALE

Questa centrale richiede il cavetto a 9 poli da acquistare separatamente.

Questo e' l'esempio di una casa con 2 scenari di parzializzazione: gli scenari A e B. L'utente puo' attivare tali scenari sia in **tastiera** (lettere A e B) che tramite SMS. In questo esempio lo scenario A e' associato alla zona L4, lo scenario B alla L5. NANO-SMS viene alimentato dal morsetto +B della centrale. Il morsetto +N in centrale e' il positivo a mancare della sirena.

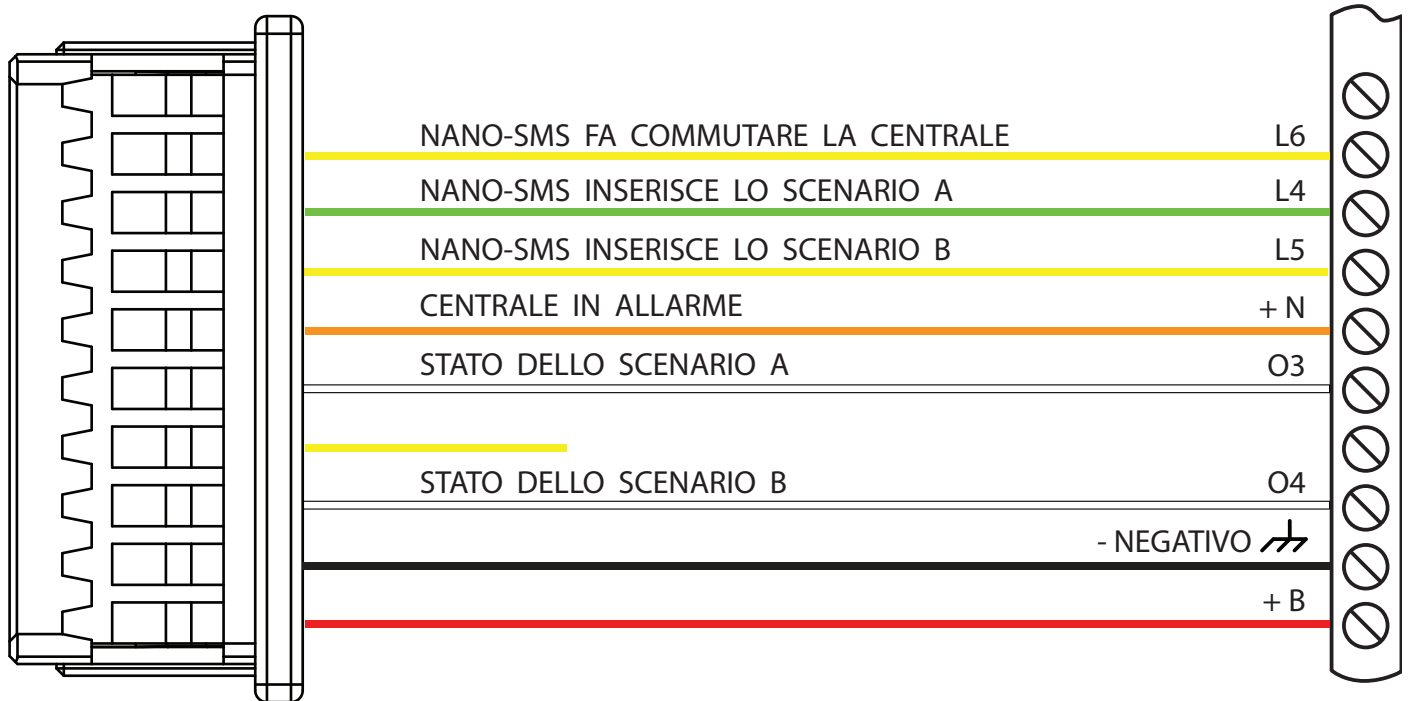

Morsettiera 2 - Da acquistare separatamente - Da usare solo per la centrale KAB

PROGRAMMAZIONE DELLE ZONE

ZONE	BILANCIAMENTO	TIPO	AREE	ATTRIBUTI	CICLI
L4	NC	inserimento	1,2,3,4	nessuno	ripetitivo
L5	NC	inserimento	5,6,7,8	nessuno	ripetitivo
L6	NC	commutazione	1,2,3,4,5,6,7,8	nessuno	ripetitivo

Se mandi un SMS con scritto **accesso a** la zona L4 inserisce i sensori delle aree 1,2,3,4
 Se mandi un SMS con scritto **accesso b** la zona L5 inserisce i sensori delle aree 5,6,7,8
 Se mandi un SMS con scritto **accesso** le zone L4 e L5 inseriscono l'impianto in modo totale
 Se mandi un SMS con scritto **spento** spegni la centrale

PROGRAMMAZIONE DELLE USCITE

USCITE	BILANCIAMENTO	SEGNALI	AREE	MONOSTABILE
O3	NA	(*)	1,2,3,4	ripetitivo
O4	NA	(*)	5,6,7,8	ripetitivo

(*) Metti 2 spunte: una su **inserimento totale** e l'altra su **inserimento parziale**
 Le uscite segnalano a NANO-SMS lo stato delle aree.

PROGRAMMAZIONE DI NANO-SMS

Vai al capitolo PROGRAMMAZIONE VIA SMS e imposta la **centrale KAB**

GESTIONE DA REMOTO

Vai al capitolo GESTIONE DA REMOTO DELLA CENTRALE

La centrale TP sara' disponibile a breve

CENTRALI SP, MG

Per gestire le centrali SP o MG devi sacrificare 1 linea d'ingresso e 1 linea di uscita. In questo esempio abbiamo scelto l'ingresso Z2 e l'uscita PGM1.

Non si possono utilizzare gli ingressi e le PGM delle espansioni.

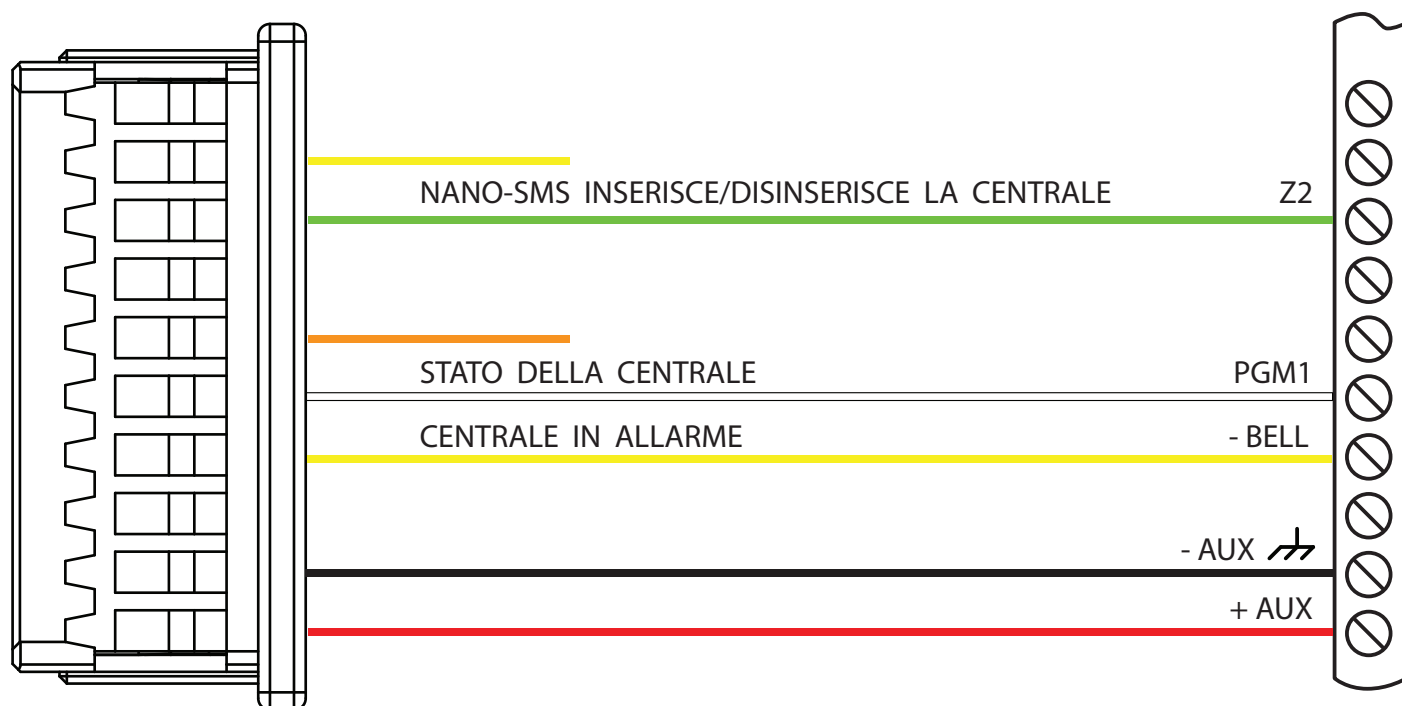

PROGRAMMAZIONE DELLE ZONE

ZONE	SUPERVISIONE	TIPO	AREE
Z2	OFF	Chiave stabile	Aree 1,2,3,4,5,6,7,8

PROGRAMMAZIONE DELLE USCITE

USCITE	EVENTO ATTIVAZIONE	DETTAGLI EVENTI ATTIVAZIONE	EVENTO DISATTIVAZIONE	DETTAGLI EVENTI DISATTIVAZIONE
PGM1	Stato Sistema-> Segue Stato LED Inserimento	Entrambi	Stato Sistema-> Segue Stato LED Inserimento	Entrambi

Seleziona per la PGM: **Disattivazione dopo Tempo PGM e ad Evento disattivazione**

PROGRAMMAZIONE DI NANO-SMS

Vai al capitolo PROGRAMMAZIONE VIA SMS e imposta la **centrale MG** oppure **SP**

USCITA -BELL

Se non è presente alcuna sirena tra +BELL e -BELL è necessario aggiungere una resistenza di 1K tra +BELL e -BELL come descritto dal manuale installatore.

GESTIONE DA REMOTO

Vai al capitolo GESTIONE DA REMOTO DELLA CENTRALE

NOTA BENE

L'utente finale potrà inserire e disinserire la centrale tramite squilli o SMS. Potrà ricevere le chiamate e gli SMS di allarme e i gli SMS di mancanza e ritorno corrente.

CENTRALI SL

Per gestire le centrali SL devi sacrificare 1 loro ingresso e 2 loro uscite.

L'ingresso serve a NANO-SMS per inserire la centrale. Un'uscita serve a NANO-SMS per sapere se la centrale e' inserita o meno. L'altra uscita serve a NANO-SMS per sapere se la centrale e' in allarme.

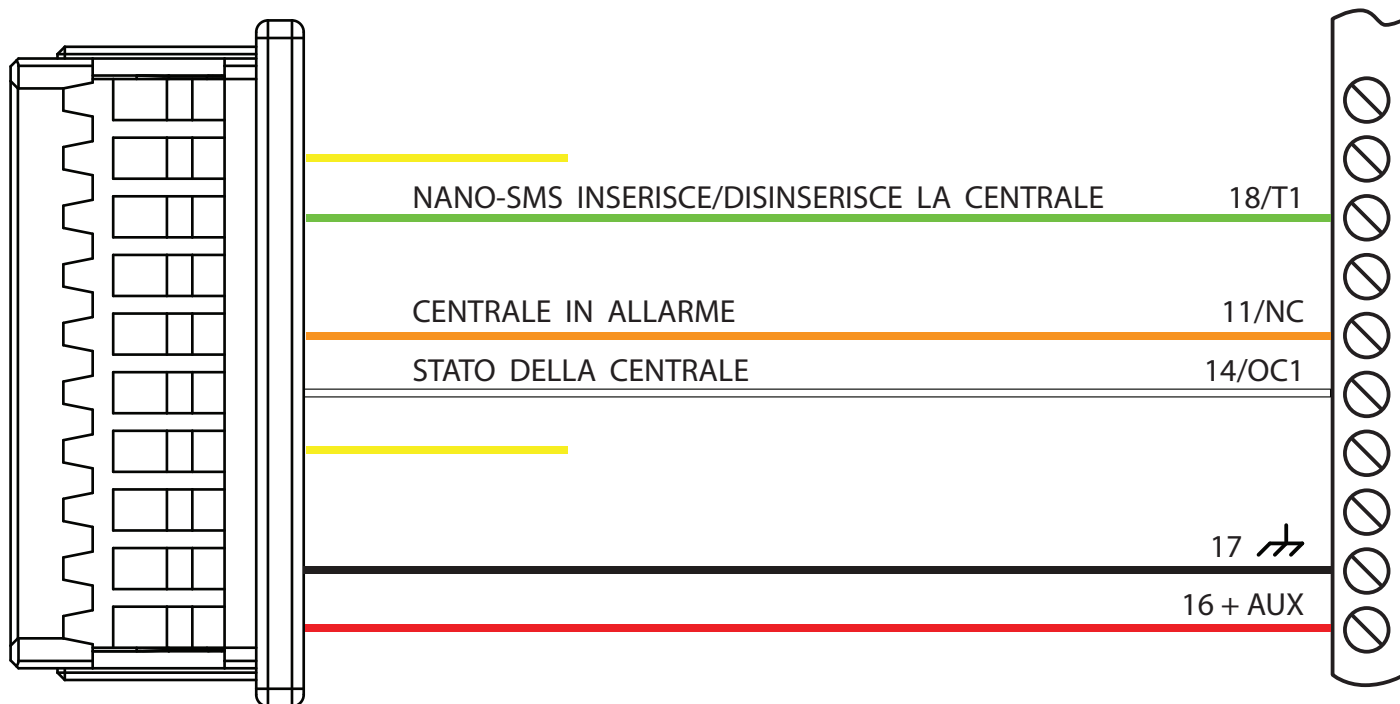

AGGIUNGERE UN JUMPER IN CENTRALE

Aggiungi un jumper a filo tra il morsetto 12 e il 13 come indicato in figura.

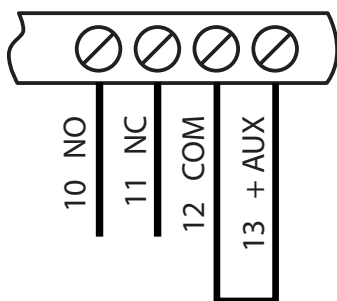

PROGRAMMAZIONE DELLA CENTRALE SL

Da tastiera o da PC programma la centrale nel seguente modo:

ZONE	TIPO	OPZIONE	BILANCIAMENTO
CENTRALE T01	INSEGUIMENTO	NESSUNA	NC

EVENTI	AREE	ATTIVAZIONE
AREA INSERITA	1,2,3,4,5	USCITE → USCITA 001
AREA INSERITA PARZIALE	1,2,3,4,5	USCITE → USCITA 001
ALLARME AREA	1,2,3,4,5	USCITE → RELE'

PROGRAMMAZIONE DI NANO-SMS

Vai al capitolo PROGRAMMAZIONE VIA SMS e imposta la **centrale SL**

GESTIONE DA REMOTO

Vai al capitolo GESTIONE DA REMOTO DELLA CENTRALE

La centrale ABS sara' disponibile a breve

CENTRALI CHE NON RICHIEDONO PROGRAMMAZIONE

CENTRALI N4, N8

La tabella dei collegamenti e' la seguente:

NANO-SMS	CENTRALE N4
MORSETTO 1 - FILO ROSSO	Morsetto +F (Alimentazione ausiliaria)
MORSETTO 2 - FILO NERO	Morsetto 7 (Massa)
MORSETTO 6 - FILO ARANCIO	Morsetto +AT (Toglie il positivo quando entra in allarme)
MORSETTO 5 - FILO BIANCO	Morsetto +OFF (Mostra il negativo quando e' inserita)
MORSETTO 8 - FILO VERDE	Morsetto +K (Richiede un impulso di negativo per inserirsi)

Vai al capitolo PROGRAMMAZIONE VIA SMS e imposta la **centrale N4** oppure **centrale N8**

CENTRALI A4, A8

La tabella dei collegamenti e' la seguente:

NANO-SMS	CENTRALE A4
MORSETTO 1 - FILO ROSSO	Morsetto 25 (+13Vcc)
MORSETTO 2 - FILO NERO	Morsetto 26 (Massa)
MORSETTO 6 - FILO ARANCIO	Morsetto 20 (Toglie il positivo quando entra in allarme)
MORSETTO 5 - FILO BIANCO	Morsetto 3 (Mostra il positivo quando e' inserita)
MORSETTO 8 - FILO VERDE	Morsetto 4 (Avanzamento: il positivo inserisce)

Vai al capitolo PROGRAMMAZIONE VIA SMS e imposta la **centrale A4** oppure **centrale A8**.
E' necessario collegare una resistenza da 10K (va bene qualsiasi valore compreso tra 4,7K e 22K) tra il morsetto 4 della centrale e il morsetto 25 della centrale (+13Vcc)

CENTRALE AM

- 1) Toglie il positivo quando entra in allarme
- 2) Mostra il negativo quando e' inserita
- 3) Richiede un impulso di negativo per inserirsi

Vai al capitolo PROGRAMMAZIONE VIA SMS e imposta la **centrale AM**

CENTRALI VECCHIE O NON INCLUSE NEL DATABASE

Se la tua centrale non e' inclusa nel database di NANO-SMS contatta il supporto tecnico oppure leggi attentamente i seguenti commenti e consulta la tabella per decidere quale centrale impostare.

NANO-SMS richiede 3 collegamenti con la centrale:

1. Positivo a mancare di **allarme** della della sirena
2. Un ingresso di centrale chiamato **inserimento** per poterla accendere e spegnere
3. Un'uscita di **stato** di centrale per sapere se la centrale stessa e' inserita o meno

La seguente tabella permette di scegliere la centrale da impostare a NANO-SMS

CENTRALE	PER INSERIRE LA CENTRALE	CENTRALE INSERITA
G2	Vuole un positivo fisso su un ingresso	Mostra il positivo su un' uscita
G3	Vuole un positivo a mancare su un ingresso	Mostra il positivo su un' uscita
G4	Vuole un impulso di positivo su un ingresso	Mostra il positivo su un' uscita
G5	Vuole un impulso di negativo su un ingresso	Mostra il positivo su un' uscita
G6	Vuole un positivo fisso su un ingresso	Toglie il positivo da un' uscita
G7	Vuole un positivo a mancare su un ingresso	Toglie il positivo da un' uscita
G8	Vuole un impulso di positivo su un ingresso	Toglie il positivo da un' uscita
G9	Vuole un impulso di negativo su un ingresso	Toglie il positivo da un' uscita

- 1** Inserisci la SIM CARD facendo attenzione al verso d'inserimento.
Quando il led BLU smette di lampeggiare NANO-SMS e' registrato in rete GSM.

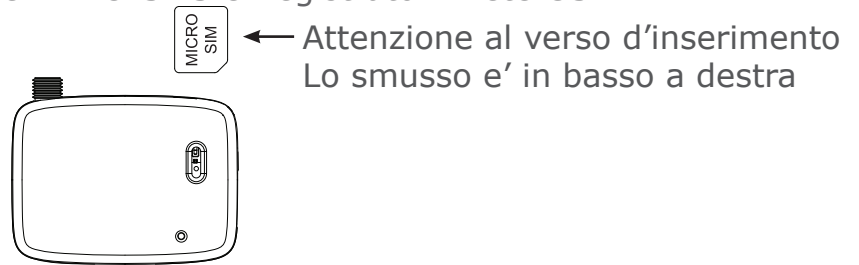

- 2** Invia a NANO-SMS il seguente SMS di attivazione:

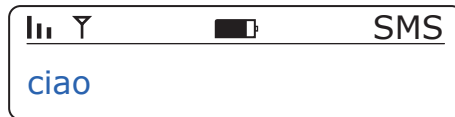

Alla ricezione di questo messaggio NANO-SMS memorizza il tuo numero in posizione 1 della rubrica e ti assegna i permessi C V B (Controllo, Voce, Blackout).

- 3** Aggiungi in rubrica i numeri di telefono che dovranno essere avvisati in caso di allarme. Ti segnalo che i numeri di telefono vanno aggiunti dalla posizione 2 in avanti perche' nella posizione 1 e' gia' presente il tuo che ha attivato NANO-SMS.

Il seguente SMS di esempio mostra come aggiungere 3 numeri di telefono alla rubrica:

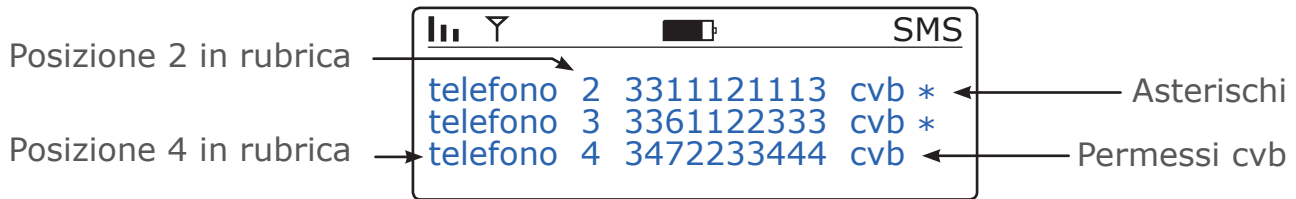

Ti faccio notare che gli asterischi * servono per separare i 3 comandi

- 4** Comunica a NANO-SMS il tipo di centrale al quale lui e' collegato.
In questo esempio abbiamo scelto la centrale K e quindi il messaggio da inviare e' il seguente:



- 5** Per conoscere la qualita' del segnale GSM vista da NANO-SMS invia il seguente SMS:

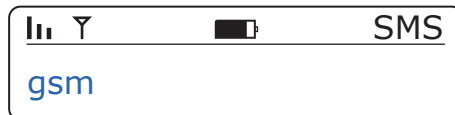

- 6** Se vuoi registrare il messaggio vocale vai al capitolo MESSAGGIO VOCALE.

- 7** A fine lavoro, dopo aver effettuato i test di allarme e di accensione e spegnimento da remoto, se vuoi cancellarti dalla rubrica invia il seguente SMS:



INSERIMENTO DELLA CENTRALE TRAMITE SQUILLI *(Inventato da FATTI srl nel 2006)*

Telefona a NANO-SMS e conta gli squilli, senza mettere giu'.

Se NANO-SMS chiude la telefonata dopo 2 squilli allora hai **inserito** la centrale.

Telefona a NANO-SMS e conta gli squilli senza mettere giu'.

Se NANO-SMS chiude la telefonata dopo 4 squilli allora hai **disinserito** la centrale.

Tramite squilli e' possibile inserire la centrale solo in modalita' totale.

INSERIMENTO DELLA CENTRALE VIA SMS

Il primo SMS inserisce la centrale e il secondo lo disinserisce:

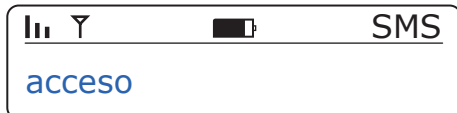

INFO

Per conoscere lo stato dell'antifurto invia un SMS con scritto **info**. Dopo qualche secondo riceverai un SMS simile al seguente:

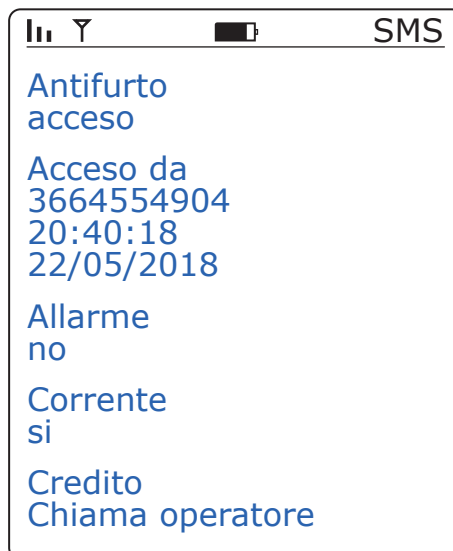

CICLI DI ALLARME DELLA CENTRALE

NANO-SMS esce programmato di fabbrica per eseguire 1 ciclo di allarme telefonico.

Cio' significa che quando la centrale entra in allarme NANO-SMS invia ad ogni utente in rubrica un messaggio SMS di allarme ed effettua una chiamata telefonica.

Se desideri che NANO-SMS effettui 2 cicli di allarme, ad esempio dopo 120 secondi invia il seguente SMS: **parametro 2 120**

BLOCCO DELLA CODA TELEFONICA DURANTE LA CHIAMATA D'ALLARME

Se vuoi, puoi bloccare la coda telefonica durante la telefonata di allarme. Se blocchi la coda gli altri utenti in rubrica non riceveranno i successivi SMS o chiamate di allarme.

Il blocco della coda telefonica **in chiamata** lo possono fare gli utenti con permesso **C**

La procedura e' la seguente:

Rispondi alla chiamata di allarme, ascolta la voce per qualche secondo e poi chiudi la telefonata entro 10 secondi

INSERIMENTO DELLA CENTRALE IN MODALITA' PARZIALE TRAMITE SMS

Questa funzionalita' e' disponibile solo per la centrale KAB

Per accendere l'impianto in modalita' **parziale a** invia il seguente SMS:

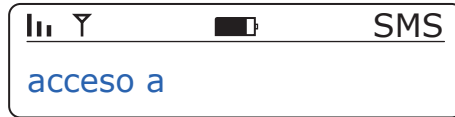

Per accendere l'impianto in modalita' **parziale b** invia il seguente SMS:

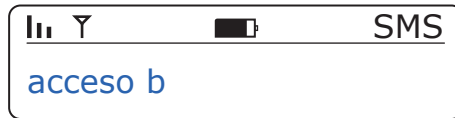

Per accendere l'impianto in modalita' **totale** invia il seguente SMS:



Per spegnere l'impianto invia il seguente SMS:

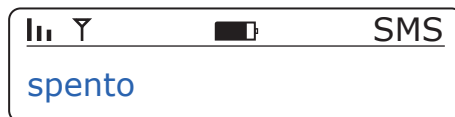

NON SEI IN RUBRICA E VUOI COMANDARE LA CENTRALE VIA SMS

Se non sei in rubrica e vuoi lo stesso comandare la centrale via SMS e' sufficiente premettere il codice installatore davanti ad ogni comando. Nei seguenti 2 esempi supponiamo che il codice installatore sia 0012.

Esempio 1

Il seguente SMS chiede lo stato della centrale:

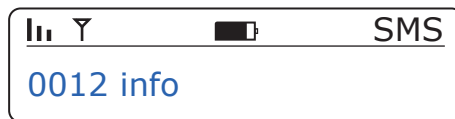

Esempio 2

Il seguente SMS chiede la rubrica:



Esempio 3

Il seguente SMS riporta NANO-SMS alle condizioni di fabbrica:



MESSAGGIO VOCALE

In condizioni di fabbrica la memoria vocale di NANO-SMS contiene la melodia di una sirena a 2 toni. Tale melodia viene mandata in esecuzione durante le chiamate di allarme.

E' possibile sovrascrivere tale melodia registrandovi sopra un messaggio vocale della durata massima di 10 secondi. Per motivi di sicurezza e chiarezza di ascolto, durante le chiamate di allarme, il messaggio vocale verra' mandato in esecuzione 2 volte.

REGISTRAZIONE MESSAGGIO VOCALE

Invia a NANO-SMS il seguente messaggio:



Riceverai il seguente SMS:

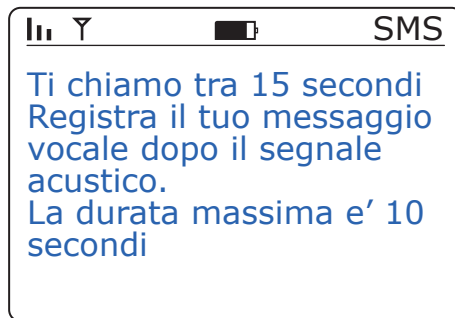

Dopo 15 secondi riceverai una telefonata da NANO-SMS che ti permettera' di registrare il messaggio direttamente dal tuo telefono cellulare.

ASCOLTO MESSAGGIO VOCALE

Per ascoltare il messaggio vocale invia a NANO-SMS il seguente SMS:



Riceverai una telefonata da NANO-SMS che ti permettera' di ascoltare il messaggio vocale.

CANCELLAZIONE MESSAGGIO VOCALE

Per cancellare il messaggio vocale invia il seguente SMS:



Dopo la cancellazione, il messaggio vocale personalizzato verra' sostituito dal suono della sirena a 2 toni.

L'antifurto ha un LED multicolore che segnala il suo stato di funzionamento.

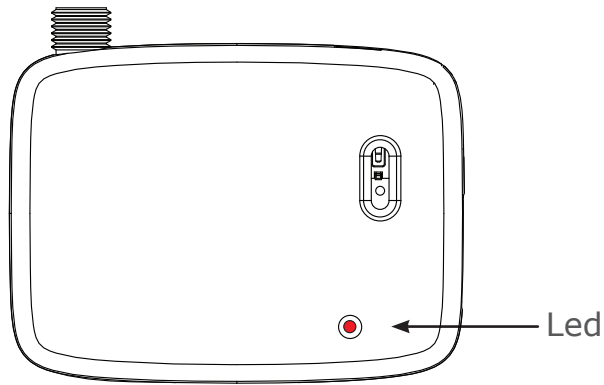

ESEMPIO 1

Se il LED e' rosso fisso e ogni tanto si spegne per un istante allora l'antifurto e' **inserito**.



Lo spegnimento momentaneo segnala che il software e' operativo.

ESEMPIO 2

Se il LED e' verde fisso e ogni tanto si spegne per un istante allora l'antifurto e' **disinserito**.



ESEMPIO 3

Se il led lampeggia velocemente di color rosso allora l'antifurto e' in allarme.



ESEMPIO 4

Se ogni tanto il LED lampeggia di color blu allora l'antifurto non e' registrato sulla rete GSM.



Se il lampeggio blu non sparisce entro qualche minuto allora il segnale GSM e' troppo basso e in questo caso ti suggerisco acquistare un'antenna con cavo e di spostare l'antenna in una zona con campo radio maggiore.

PERMESSI

Ai numeri di telefono in rubrica, puoi associare uno o piu' dei seguenti 6 permessi:

C = Controllo S = SMS V = Vocale B = Blackout Q = Squillo I = installatore

C	Riceve gli SMS e le chiamate vocali di allarme Accende e spegne la centrale tramite squilli Accende e spegne la centrale tramite SMS Interroga NANO-SMS tramite SMS Programma NANO-SMS via SMS	Persone della famiglia
V	Riceve le chiamate vocali di allarme	Persone della famiglia o Vigilanza
B	Riceve gli SMS di mancanza e ritorno corrente	Persone della famiglia
S	Riceve gli SMS di allarme	Vigilanza
Q	Accende e spegne la centrale tramite squilli	Persone della famiglia
I	Uguale al permesso C pero' non riceve gli allarmi	Installatore

Il permesso C e' il piu' importante perche' controlla e programma NANO-SMS.

ESEMPI

Il comando SMS che memorizza i numeri in rubrica e' **telefono**. Vedi i seguenti 4 esempi:

<p>Persona della famiglia</p> <p>telefono 3 340111222 CVB</p> <p>Posizione in rubrica 3</p> <p>Riceve SMS di allarme SI</p> <p>Riceve chiamate vocali di allarme SI</p> <p>Accende e spegne la centrale via SMS SI</p> <p>Accende e spegne la centrale via squilli SI</p> <p>Programma NANO-SMS via SMS SI</p> <p>Riceve SMS di mancanza/ritorno 230 V SI</p>	<p>Vigilanza o vicini di casa</p> <p>telefono 3 331555222 S</p> <p>Posizione in rubrica 3</p> <p>Riceve SMS di allarme SI</p> <p>Riceve chiamate vocali di allarme NO</p> <p>Accende e spegne la centrale via SMS NO</p> <p>Accende e spegne la centrale via squilli NO</p> <p>Programma NANO-SMS via SMS NO</p> <p>Riceve SMS di mancanza/ritorno 230 V NO</p>
<p>Persona della famiglia</p> <p>telefono 4 389111444 CV</p> <p>Posizione in rubrica 4</p> <p>Riceve SMS di allarme SI</p> <p>Riceve chiamate vocali di allarme SI</p> <p>Accende e spegne la centrale via SMS SI</p> <p>Accende e spegne la centrale via squilli SI</p> <p>Programma NANO-SMS via SMS SI</p> <p>Riceve SMS di mancanza/ritorno 230 V NO</p>	<p>Installatore</p> <p>telefono 5 0296791836 IB</p> <p>Posizione in rubrica 5</p> <p>Riceve SMS di allarme NO</p> <p>Riceve chiamate vocali di allarme NO</p> <p>Accende e spegne la centrale via SMS SI</p> <p>Accende e spegne la centrale via squilli SI</p> <p>Programma NANO-SMS via SMS SI</p> <p>Riceve SMS di mancanza/ritorno 230 V SI</p>

La combinazione di permessi piu' usata e' **C V B**

La rubrica puo' contenere al massimo 8 numeri di telefono sia di rete fissa che di rete mobile.

MODIFICHE ALLA PROGRAMMAZIONE

Per modificare la programmazione il tuo numero deve essere in rubrica con permesso C.

RIPRISTINARE LE CONDIZIONI DI FABBRICA

Per cancellare tutta la programmazione e riportare NANO-SMS alle condizioni di fabbrica, invia il seguente SMS:

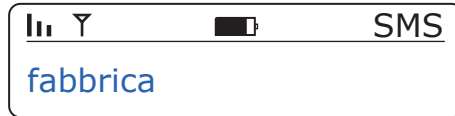

NANO-SMS cancella tutta la programmazione e quindi dovrà essere riprogrammato da zero.

PROGRAMMARE DUE CICLI DI ALLARME

Per programmare 2 cicli di allarme invia il seguente SMS di esempio:



Il secondo ciclo di SMS e chiamate di allarme inizierà 120 secondi dopo il primo ciclo. Gli utenti in rubrica riceveranno quindi 2 SMS di allarme e 2 chiamate vocali di allarme.

MESSAGGIO DI ALLARME PERSONALIZZATO

Per personalizzare il messaggio SMS di allarme devi sovrascrivere il messaggio 1.

Se ad esempio desideri ricevere messaggi SMS di Allarme Incendio, invia il seguente SMS:

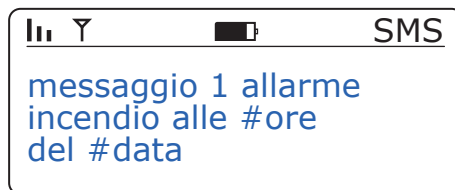

#ore e **#data** sono parole speciali che permettono a NANO-SMS di inserire l'ora e la data dell'evento di allarme nel messaggio SMS.

CANCELLARE UN NUMERO DI TELEFONO DALLA RUBRICA

Per cancellare un numero dalla rubrica è necessario conoscere la sua posizione.

A tal fine invia il seguente SMS:

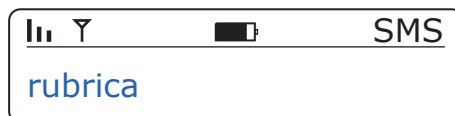

NANO-SMS ti risponderà con l'elenco dei numeri di telefono in rubrica e relativa posizione. Supponendo che il numero da cancellare sia in posizione 3, invia il seguente SMS:



La parola **fabbrica** significa ritorno alle condizioni di fabbrica e in questo caso vuol dire posizione 3 vuota.

AGGIUNGERE UN NUMERO DI TELEFONO ALLA RUBRICA

Per aggiungere un numero di telefono alla rubrica devi prima trovare un posto libero nella rubrica stessa. A tal fine, chiedi la rubrica a NANO-SMS mediante il seguente SMS:

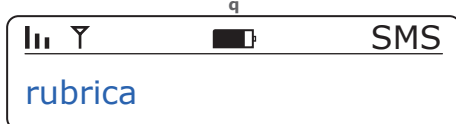

NANO-SMS risponde con un SMS simile al seguente:

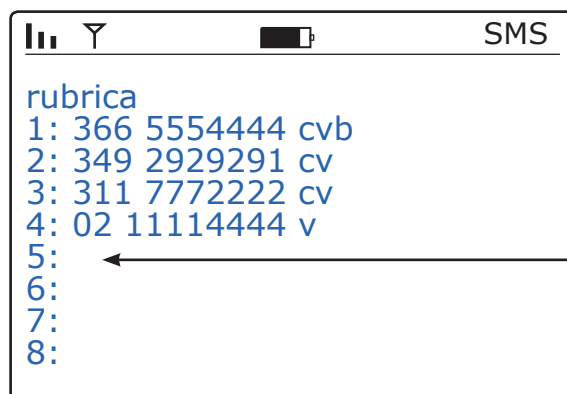

posizione libera

La posizione 5 e' libera. Aggiungi il numero in posizione 5:



Per ulteriori informazioni sui permessi vedi il capitolo PERMESSI.

AVVISO SMS DI INSERIMENTO E DISINSERIMENTO DELLA CENTRALE

NANO-SMS puo' avvisare via SMS, un utente, dell'avvenuto inserimento e disinserimento della centrale.

La legge italiana sulla privacy richiede che gli utenti coinvolti siano informati

Tale servizio viene chiamato ADI (Avviso Di Inserimento) e di fabbrica non e' attivo.

Se vogliamo attivare questo servizio, supponendo che l'utente da avvisare sia in posizione 4 della rubrica, invia il seguente SMS:

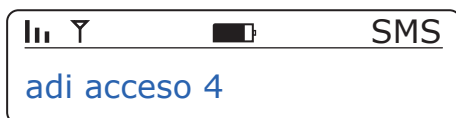

L'utente in posizione 4 della rubrica riceverà un SMS ad ogni inserimento e disinserimento della centrale. Il messaggio contiene la data, l'ora, e il numero di telefono di colui che ha inserito o disinserto la centrale.

Per disabilitare questo servizio invia un SMS con scritto **adi spento**.

CREDITO

NANO-SMS in condizioni di fabbrica non chiede il credito residuo della SIM perche' nel 2017 il servizio e' diventato a pagamento. Se desideri tuttavia che NANO-SMS chieda il credito residuo invia il seguente SMS:

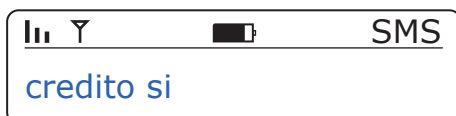

Attenzione: Dal 2017 i messaggi di richiesta credito sono diventati a pagamento e quindi il credito residuo della SIM scenderà di giorno in giorno portando il credito a zero.

MANCANZA RETE ELETTRICA 230 V

NANO-SMS e' in grado di mandarti un SMS di blackout quando l'alimentazione scende sotto 12,8 V. Se desideri essere avvisato ad una tensione diversa, per esempio a 13.4 V, invia il seguente SMS:



EVENTI

NANO-SMS memorizza gli ultimi 32 eventi di inserimento, disinserimento e allarme e l'utente può richiedere tali eventi via SMS.

VISUALIZZARE GLI EVENTI

Per ricevere, ad esempio, gli ultimi 16 eventi invia il seguente SMS:



Per ricevere, ad esempio, gli ultimi 24 eventi di **inserimento** e **disinserimento** invia l'SMS:



Per ricevere, ad esempio, gli ultimi 10 eventi di **allarme** invia il seguente l'SMS:



CANCELLARE GLI EVENTI

Per cancellare tutti gli eventi invia il seguente SMS:



INTRODUZIONE

Il calendario degli inserimenti automatici permette all'antifurto di inserirsi e disinserirsi autonomamente secondo una programmazione settimanale.

L'utente puo' programmare fino a **6 azioni** di inserimento o disinserimento al giorno. Ogni azione e' composta da un orario e da un comando di inserimento o disinserimento.

Nel seguente esempio la lettera **a** significa **acceso** mentre la **s** significa **spento**.

ESEMPIO

Questo esempio mostra come programmare e attivare il calendario settimanale.

Il primo SMS programma le azioni dal Lunedì al Venerdì:



Il secondo SMS programma le azioni del Sabato e della Domenica:

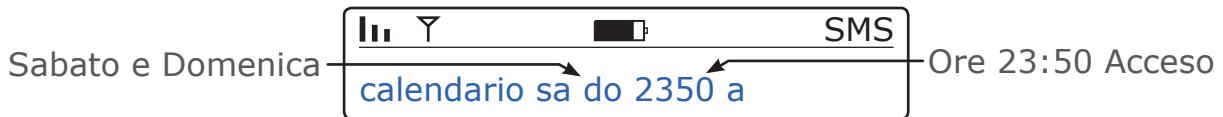

Il terzo SMS mostra come attivare il calendario:



DISATTIVARE IL CALENDARIO

Per disattivare il calendario invia il seguente SMS:



L'antifurto non effettuera' piu' inserimenti o disinserimenti automatici pero' la programmazione del calendario rimane memorizzata. Se vuoi riattivare il calendario: **calendario acceso**

CANCELLARE LA PROGRAMMAZIONE DEL CALENDARIO

Per cancellare la programmazione del calendario invia il seguente SMS:



Il calendario oltre ad essere cancellato viene anche spento.

CHIEDERE IL CALENDARIO

Per chiedere la programmazione settimanale del calendario invia il seguente SMS:



PROGRAMMAZIONE TRAMITE COMPUTER

Svita l'antenna dall'antifurto per non assorbire troppa corrente dal computer.

Procurati un cavo USB terminato con un connettore MICRO USB da una parte e USB di tipo A dall'altra. Un cavo simile e' stato dato in dotazione a tutti gli smartphone Android venduti tra il 2012 e il 2018.

Collega il cavo come indicato in figura::

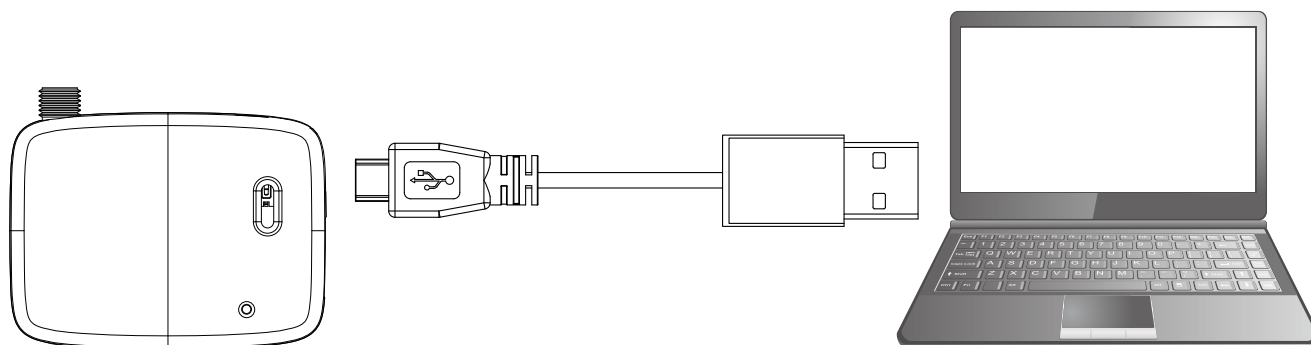

Dopo aver inserito il cavo, l'antifurto si accende e si mostrera' a Windows come disco rimovibile con all'interno il file NANO.TXT.

Apri il file NANO.TXT inserisci il codice segreto e poi salva il file. Poco dopo il file NANO.TXT si mostrera' in chiaro potrai inserire i numeri in rubrica e altre impostazioni.

A fine lavoro salva il file e l'antifurto recepera' le modifiche alla programmazione.

Quest'operazione funziona su Windows XP, Windows 7, Windows 8 e Windows 10.

AGGIORNAMENTO DEL SOFTWARE DA REMOTO

L'antifurto e' in grado scaricare via Internet la nuova versione software e autoaggiornarsi. Questa funzionalita' e' stata introdotta per correggere il software da eventuali bug o errori. Prima di procedere con questa operazione chiama l'assistenza tecnica.

Per aggiornare il software, invia all'antifurto il seguente SMS:



L'aggiornamento del software dura circa 5 minuti e al termine riceverai un SMS di conferma di avvenuto aggiornamento.

Ti segnalo che tutti i comandi possono essere abbreviati a 3 lettere e quindi puoi anche scrivere questo SMS piu' breve:

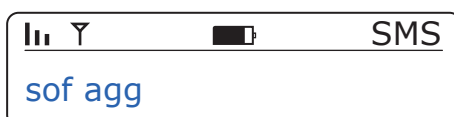

COMANDI SMS

COMANDO	DESCRIZIONE
adi	Avviso di inserimento e disinserimento della centrale.
attivazione	Chiede a NANO-SMS le informazione di attivazione.
calendario	Imposta il calendario degli inserimenti automatici. Vedi il capitolo CALENDARIO.
centrale	Imposta la centrale alla quale NANO-SMS e' collegato - Esempio: centrale K
centrali	Chiede a NANO-SMS l'elenco delle centrali supportate - Esempio: centrali
ciao	SMS da inviare l'antifurto in fase di installazione.
codice	Comando per la gestione del codice segreto Esempio: codice 1971 - Imposta 1971 come nuovo codice. Esempio: codice - Chiede il codice attualmente memorizzato.
credito	Comando per la gestione automatica del credito residuo Esempio: credito si - L'antifurto chiede il credito all'operatore. Esempio: credito no - L'antifurto non chiede il credito all'operatore.
eventi	Comando per la gestione degli eventi Esempio: eventi si - Chiede a NANO-SMS di memorizzare gli eventi Esempio: eventi i d 10 - Chiede gli ultimi 10 eventi di inserimento e disins.
fabbrica	Riporta l'antifurto alle condizioni di fabbrica. Dopo questo messaggio l'antifurto deve essere riprogrammato da zero.
gsm	Chiede all'antifurto la qualita' del segnale radio GSM.
indirizzo	Comando per la gestione dell'indirizzo negli SMS di allarme. Esempio: indirizzo via Borghi 17, Caltignaga, Novara, Famiglia Zanetti Esempio: indirizzo - Chiede l'indirizzo attualmente memorizzato
messaggio	Comando per la gestione del messaggio d'allarme Esempio: messaggio 1 Allarme furto
parametri	Chiede all'antifurto il valore di tutti i parametri.
parametro	Modifica un valore di un parametro Esempio: parametro 2 15 - Aggiorna il parametro 2 al valore 15
prodotto	Chiede all'antifurto le informazioni di prodotto e il numero di serie.
rubrica	Chiede all'antifurto i numeri di telefono memorizzati in rubrica.
sim	Chiede all'antifurto il numero di serie della SIM CARD inserita.
software	Comando per l'aggiornamento del software. Esempio: software aggiorna
telefono	Aggiunge o cancella un numero in rubrica Esempio: telefono 5 338118822 cvb - Memorizza il numero in posizione 5 Esempio: telefono 1 fabbrica - Cancella il numero in posizione 1
voce	Comando per la gestione del messaggio vocale Esempio: voce - voce registra - voce ascolta- voce fabbrica
alimentazione	Comando per impostare la tensione di avviso mancanza rete 230 V Esempio: alimentazione - alimentazione tampone 13,3

COMANDI PER L'UTENTE FINALE

COMANDO	DESCRIZIONE
acceso	Accende la centrale
spento	Spegne la centrale
info	Chiede lo stato della centrale e il credito residuo

COMANDI AGGIUNTIVI PER LA CENTRALE KAB CON PARZIALI

COMANDO	DESCRIZIONE
acceso a	Accende la centrale in modalita' parziale a
acceso b	Accende la centrale in modalita' parziale b

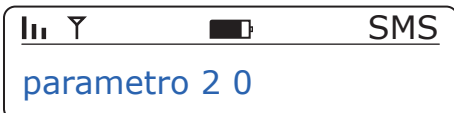

Come impostare il parametro 2 al valore 0

NUMERO	SIGNIFICATO
parametro 1	Numero di letture degl'ingressi che permette di assegnare loro uno stato valido Valore di fabbrica 8 - NANO-SMS effettua 8 conteggi Esempio: parametro 1 5 - NANO-SMS effettua 5 conteggi
parametro 2	Tempo in secondi tra il primo e il secondo giro di allarme Valore di fabbrica 0 - Il secondo giro non viene effettuato Esempio: parametro 2 60 - Il secondo giro viene fatto dopo 60 secondi
parametro 4	Tempo in giorni per il detach/attach del modem dalla rete GSM Valore di fabbrica 1 - Il detachment e' effettuato ogni giorno Esempio: parametro 4 7 - Il detachment e' effettuato ogni 7 giorni
parametro 5	Tempo in giorni per il reset automatico del software Valore di fabbrica 7 - Il reset e' effettuato ogni 7 giorni Esempio: parametro 5 3 - Il reset e' effettuato ogni 3 giorni
parametro 6	Tempo in secondi tra il mancare del positivo sul morsetto 6 e l'invio degli SMS di allarme Valore di fabbrica 0 - NANO-SMS manda istantaneamente gli SMS Esempio: parametro 6 100 - NANO-SMS manda gli SMS dopo 100 secondi
parametro 7	Monitoraggio stato del GSM Valore di fabbrica 1 - NANO-SMS controlla periodicamente se il GSM e' registrato Esempio: parametro 7 0 - NANO-SMS non controlla lo stato del GSM
parametro 8	Tempo in secondi per validare due fronti omologhi Valore di fabbrica 1 - NANO-SMS aspetta 1 sec per accettare due fronti uguali
parametro 10	Stringa di configurazione APN dell'operatore WIND
parametro 11	Stringa di configurazione APN dell'operatore TIM
parametro 12	Stringa di configurazione APN dell'operatore VODAFONE
parametro 13	Stringa di configurazione per il credito dell'operatore WIND
parametro 14	Stringa di configurazione per il credito dell'operatore TIM
parametro 15	Stringa di configurazione per il credito dell'operatore VODAFONE
parametro 20	Avviso di inserimento e disinserimento della centrale Valore di fabbrica 0 - Il servizio e' disattivo e nessuno viene avvisato Esempio: parametro 20 5 sid - L'utente 5 viene avvisato dell'ins. e disins. Esempio: parametro 20 5 si - L'utente 5 viene avvisato dell'inserimento
parametro 21	Ritardo in secondi tra la mancanza corrente 230 V e l'invio dell'SMS di mancanza corrente Valore di fabbrica 30 - L'SMS di mancanza rete parte dopo 30 secondi Esempio: parametro 21 60 - L'SMS di mancanza rete parte dopo 60 sec.
parametro 23	Messaggi di servizio. Valore di fabbrica 1 - NANO-SMS manda messaggi SMS di servizio
parametro 24	Blocco coda telefonica. Valore di fabbrica 1 - Gli utenti con permesso C possono bloccare la coda
parametro 26	Cambio automatico ora legale. Valore di fabbrica 1 - NANO-SMS modifica automaticamente l'ora legale
parametro 27	Uscita di allarme della centrale antifurto: Esempio: parametro 27 r - Se NANO-SMS e' collegato ad un Relay Esempio: parametro 27 o - Se NANO-SMS e' collegato ad un open collector

RIFIUTI ELETTRONICI

Questo prodotto deve essere smaltito presso uno dei centri RAEE.

Trova il centro di raccolta rifiuti elettronici piu' vicino a te.

Lo smaltimento e' gratuito.

Rispetta l'ambiente.

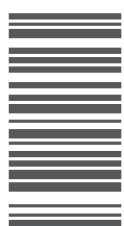

PN : P30

2019-02-06
MAN-7-A93

FATTI srl - Via Como 29 - 20020 - Solaro - Milano - ITALY

Assistenza tecnica **366 455 4904**

Ufficio Commerciale **351 905 9055**

Internet **www.fatti.com**